



# ME

Afzuigarmen voor laboratoriumomgevingen met stijlvol ontwerp en toonaangevende lage drukval



**ATEX**  
COMPATIBLE

**FUMEX**  
PURE ADVANTAGE

**FUMEX ME heeft met zijn optimale ontwerp vele nuttige voordelen:**

- Toonaangevende lage drukval
- Energiebesparend ontwerp
- Handig en stabiele stand
- Afsluitende klep
- Laag geluidsniveau
- Laag risico op storend geluid
- Makkelijk te combineren met andere afzuigpunten in hetzelfde systeem

# Optimaal ontwerp met lage drukval biedt vele voordelen

**FUMEX ME** combineert, met zijn uniek ontworpen scharnierconstructie, maximale flexibiliteit met een lage drukval. ME is de optimale puntafzuiging voor alle soorten laboratoriumomgevingen, kapsalons en lichtere industriële toepassingen, zoals solderen.

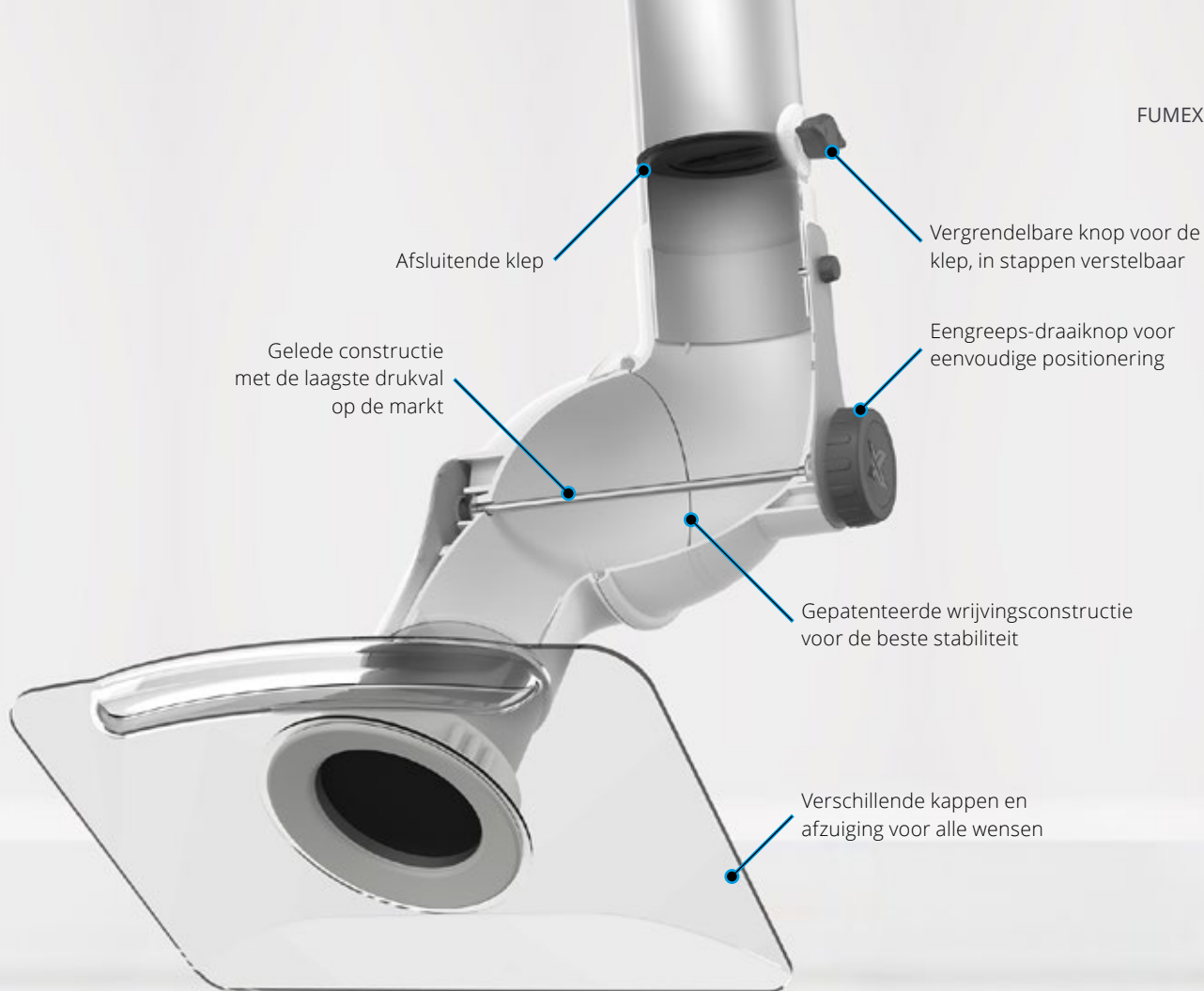

## Doordacht en bewezen ontwerp voor de beste werking

### Kappen en consoles

De ME-serie heeft een ruim aanbod aan kappen en consoles. Dit geeft een grote flexibiliteit in de manier waarop de puntafzuiging gemonteerd en gebruikt kan worden, ongeacht de omstandigheden in de ruimte of de aard van de werkzaamheden.

### Gepatenteerd wrijvingsontwerp

De gepatenteerde wrijvingsconstructie van FUMEX ME zorgt voor een stabiele arm met een gedempte en flexibele werking en heeft een toonaangevende lage drukval.

### Gebruikersvriendelijk

FUMEX ME is altijd binnen handbereik wanneer u het nodig heeft en is tegelijkertijd makkelijk volledig weg te draaien van het werkgebied wanneer de werkzaamheden dit vereisen. Het model, dat continu verder ontwikkeld en vernieuwd wordt, is al geruime tijd op de markt en is opgebouwd uit beproefde componenten die lang meegaan.

# Een arm. Alle mogelijkheden.



## ME STD

Geschikt voor het afzuigen van de meeste soorten verontreinigende stoffen in de lucht, voor gebruik in bijv. laboratoria, scholen, ziekenhuizen, de farmaceutische industrie, kapsalons en licht industriële toepassingen.

De ME STD heeft scharnieren van polypropyleen en buizen van dunwandig geanodiseerd aluminium.

Verkrijgbaar in de afmetingen Ø50/75/100 mm.

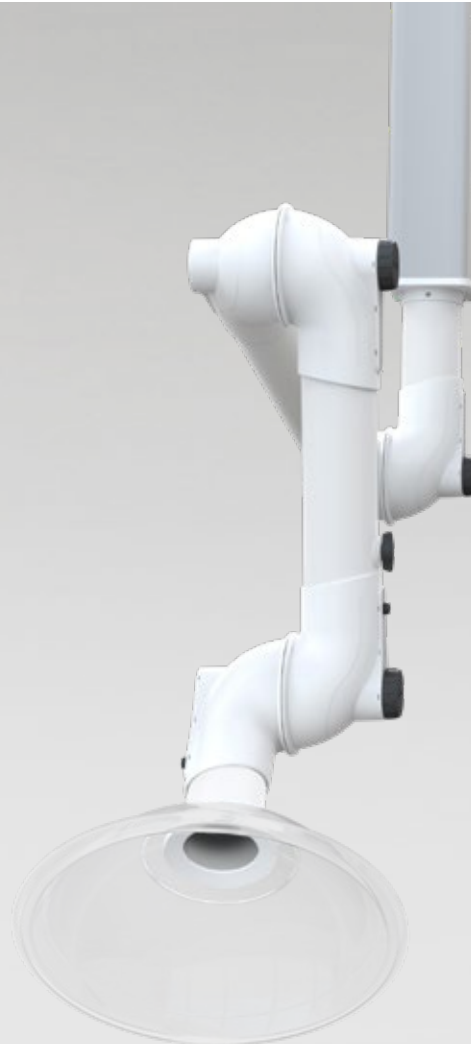

## ME PP

Wordt hoofdzakelijk gebruikt voor het afzuigen van zeer corrosieve luchtverontreinigende stoffen in hoge concentraties, zoals in bijv. sommige laboratoria, farmaceutische en chemische industrieën.

De ME PP heeft scharnieren en buizen van polypropyleen. Alle metalen delen die in contact komen met de luchtstroom zijn gemaakt van RVS.

Plafondconsole MTI voor de ME PP is verkrijgbaar met een interne epoxycoating voor een hogere corrosieweerstand.

Verkrijgbaar in de afmetingen Ø75/100 mm.

Met de keuze voor FUMEX ME heeft u de mogelijkheden in huis gehaald om voor elke situatie de beste combinatie van accessoires te vinden en de optimale puntafzuiging te creëren om schadelijke gassen en deeltjes uit de lucht te zuigen.



## ME ESD

Geschikt voor het afzuigen van verontreinigende stoffen in de lucht in omgevingen waar u het risico op vonkvoorming wilt vermijden en waar producten ESD-gecertificeerd moeten zijn, zoals bijv. de elektronica-productie.

Scharnieren van geleidend polypropyleen en buizen van geleidend polypropyleen (Ø75) of aluminium (Ø50) met aardkabel. Hierdoor is gehele afzuiginstallatie elektrisch geleidend.

De ME ESD is typegoedgekeurd volgens EN 61340-5-1.

Verkrijgbaar in de afmetingen Ø50/75 mm.

## ME ATEX

Geschikt voor het afzuigen van verontreinigende stoffen in de lucht in ATEX-geclassificeerde omgevingen, zoals bijv. laboratoria, chemische en petrochemische industrie, gasdistributie, verf- en farmaceutische industrie.

Scharnieren en buis van geleidend polypropyleen. Alle metalen delen die in contact komen met de luchtstroom zijn gemaakt van RVS. Alle dragende delen van metaal zijn gelakt met een speciale geleidende verf. Het product voldoet aan de ATEX-richtlijn 2014/34/EU categorie 2 voor gassen en stof.

Verkrijgbaar in de afmetingen Ø75/100 mm.



## Wat heeft u nodig?

Drie groottes en drie standaard consoles voor verschillende wensen en toepassingen

FUMEX ME is verkrijgbaar in de afmetingen Ø50/75/100 mm met lengtes tussen de 650-2650 mm. Er zijn standaard consoles voor plafond/wand/tafel, waarbij de plafondconsoles dienst doen als luchtafvoerkanal. De ME biedt veel mogelijkheden, zowel qua gebruik als installatie. Voor een stijlvolle en functionele installatie is er een ruime keuze aan uitbreidingssets en plafondplaten, evenals een breed assortiment kappen en afzuigkoppen. De meest complete puntafzuiging op de markt.

## Aanbevolen luchtstroom

### ME 50

Geschikt voor werkomgevingen en werkzaamheden die relatief kleine luchtstromen vereisen.

Werkzaamheid	Aanbevolen luchtstroom	
Kapsalons	65 m <sup>3</sup> /h	18 l/s
Laboratoria	50-75 m <sup>3</sup> /h	15-21 l/s
Scholen	50-75 m <sup>3</sup> /h	15-21 l/s

### ME 75

Een standaardoplossing die geschikt is voor de meeste arbeidsplekken. Geschikt waar de behoefte varieert.

Werkzaamheid	Aanbevolen luchtstroom	
Laboratoria	120-150 m <sup>3</sup> /h	33-42 l/s
Scholen	120-150 m <sup>3</sup> /h	33-42 l/s

### ME 100

Geschikt voor werkomgevingen en werkzaamheden die relatief grote luchtstromen vereisen.

Werkzaamheid	Aanbevolen luchtstroom	
Laboratoria	200-300 m <sup>3</sup> /h	55-80 l/s
Lichte industrie	300 m <sup>3</sup> /h	80 l/s



### Optimaal afvangen

Voor maximale afzuiging is het belangrijk om de flexibiliteit van de afzuiging te benutten en zo dicht mogelijk bij de bron van de vervuiling te komen. Een goede vuistregel hierbij is een afstand van 2-3 keer de diameter van de puntafzuigleiding. Op die manier blijft de puntafzuiging (bij de aanbevolen luchtstroom) een hoog rendement houden, ook bij verstoringen in de omgeving.

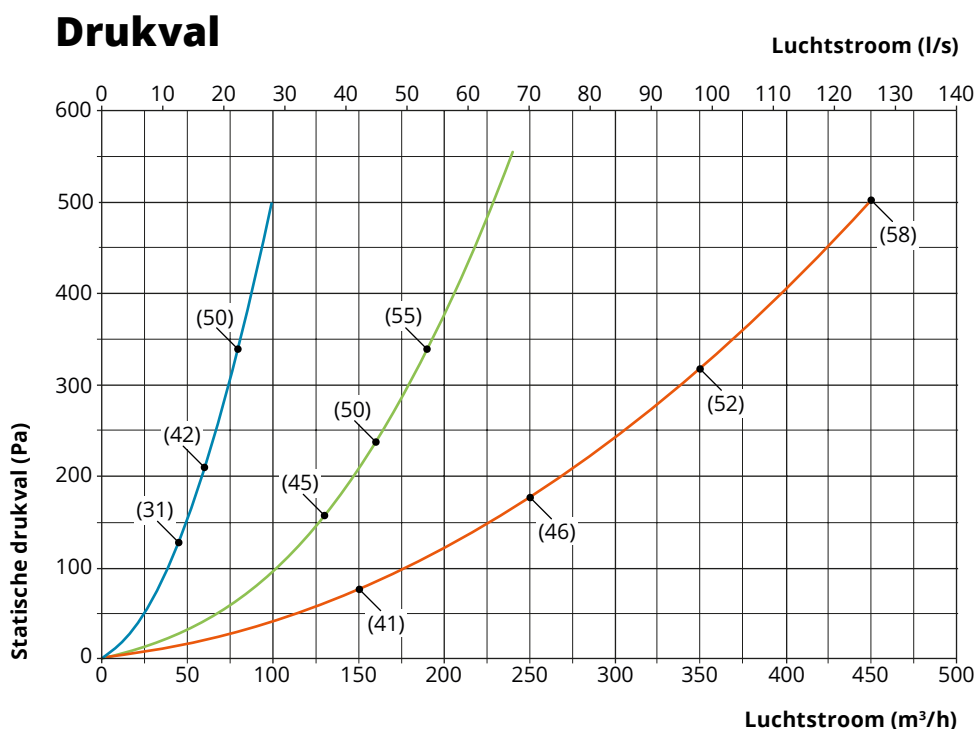

### Afmetingen (Ø)

- ME-50
  - ME-75
  - ME-100
- (xx) db(A)

### Meetmethoden

De statische drukval is gemeten volgens ISO-norm 5167-1. Het geluidsniveau is gemeten volgens ISO-norm 3743. De gerapporteerde geluidsgegevens hebben betrekking op het geluidsdruk-niveau.

# Uitvoering & maatschets

## MET (plafond/muur)

Met interne mechanische veer of externe gasveer (afhankelijk van model), voor plafond- en wandmontage. Exclusief console.

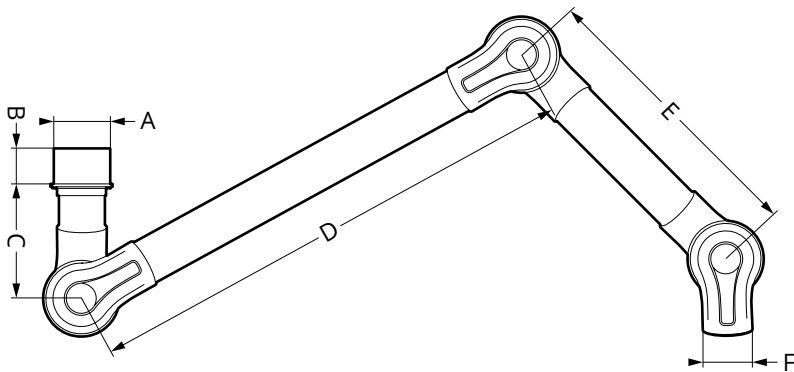

Artikel	Uitvoering				Afmetingen (mm)							Gewicht (kg)			
	STD	PP	ESD	ATEX	A	B	C	D	E	F	Lengte	STD	PP	ESD	ATEX
MET 650-50*	●		●		Ø98.5	80	250	300		Ø50	650	1,0		1,1	
MET 750-50*	●		●		Ø98.5	80	250	450		Ø50	750	1,1		1,2	
MET 1000-50	●		●		Ø98.5	80	250	400	300	Ø50	1000	1,5		1,6	
MET 1300-50	●		●		Ø98.5	80	250	550	450	Ø50	1300	1,6		1,8	
MET 1500-50	●		●		Ø98.5	80	250	750	450	Ø50	1500	1,9		1,9	
MET 1000-75	●	●	●	●	Ø98.5	80	250	400	300	Ø75	1000	2,1	1,8	2,3	2,3
MET 1300-75	●	●	●	●	Ø98.5	80	250	550	450	Ø75	1300	2,5	2,0	2,5	2,5
MET 1500-75	●	●	●	●	Ø98.5	80	250	750	450	Ø75	1500	2,7	2,2	2,7	2,7
MET 2000-75	●		●		Ø98.5	80	250	1000	650	Ø75	2000	3,2			
METS 1500-75**	●	●	●	●	Ø98.5	80	250	750	450	Ø75	1500	3,3	2,8	3,3	3,3
METS 2000-75**	●	●	●	●	Ø98.5	80	250	1000	650	Ø75	2000	3,7	3,0	3,7	3,7
MET 1150-100	●	●		●	Ø125	135	260	450	350	Ø100	1150	4,5	4,0		4,3
MET 1350-100	●	●		●	Ø125	135	260	550	450	Ø100	1350	4,7	4,2		4,6
MET 1650-100**	●	●		●	Ø125	135	260	750	550	Ø100	1650	5,8	5,0		5,4
MET 1900-100**	●	●		●	Ø125	135	260	1000	550	Ø100	1900	6,2	5,2		5,6
MET 2100-100***	●	●		●	Ø125	135	260	1000	750	Ø100	2100	6,8	5,7		6,2
MET 2650-100***	●	●		●	Ø125	135	260	1300	1000	Ø100	2650	7,6	6,2		6,7

\* Twee scharnieren.

\*\* Inclusief externe gasveer.

\*\*\* Inclusief twee externe gasveren.

## MEB (Werkbank)

Met interne mechanische veer of externe gasveer (afhankelijk van model), voor montage op een werkbank.

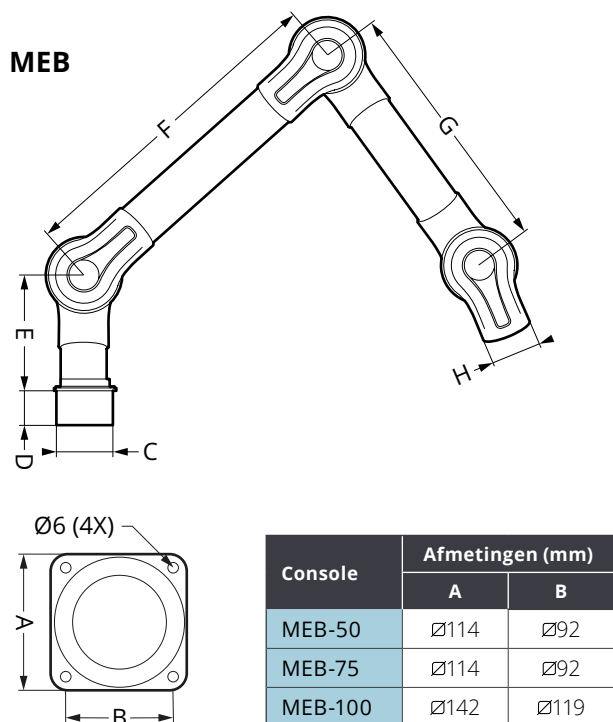

## MEBC 700-50ES

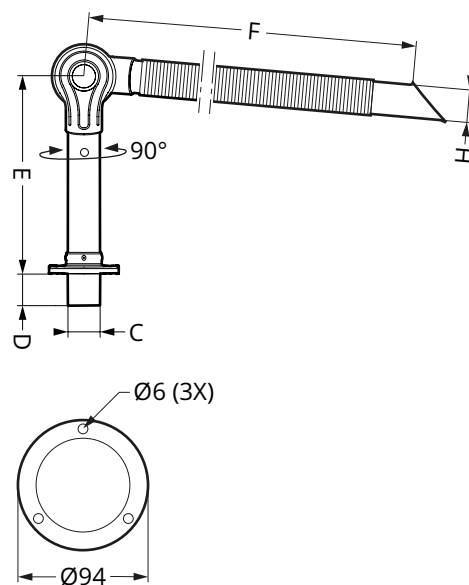

Artikel	Uitvoering				Afmetingen (mm)							Gewicht (kg)			
	STD	PP	ESD	ATEX	C	D	E	F	G	H	Langte	STD	PP	ESD	ATEX
MEB 650-50*	●		●	■	Ø98.5	80	250	300		Ø50	650	1,0		1,1	■
MEBC 700-50ES**	●		●	■	Ø52.5	60	335	600		Ø50	700			0,9	■
MEB 750-50*	●		●	■	Ø98.5	80	250	450		Ø50	750	1,1		1,2	■
MEB 1000-50	●		●	■	Ø98.5	80	250	400	300	Ø50	1000	1,5		1,6	■
MEB 1300-50	●		●	■	Ø98.5	80	250	550	450	Ø50	1300	1,6		1,8	■
MEB 1500-50	●		●	■	Ø98.5	80	250	750	450	Ø50	1500	1,9		1,9	■
MEB 1000-75	●	●	●	■	Ø98.5	80	250	400	300	Ø75	1000	2,1	1,8	2,3	2,3
MEB 1300-75	●	●	●	■	Ø98.5	80	250	550	450	Ø75	1300	2,5	2,0	2,5	2,5
MEB 1500-75	●	●	●	■	Ø98.5	80	250	750	450	Ø75	1500	2,7	2,2	2,7	2,7
MEB 1150-100	●	●		■	Ø125	135	260	450	350	Ø100	1150	4,5	4,0		4,3
MEB 1350-100	●	●		■	Ø125	135	260	550	450	Ø100	1350	4,7	4,2		4,6
MEB 1650-100***	●	●		■	Ø125	135	260	750	550	Ø100	1650	5,8	5,0		5,4
MEB 1900-100***	●	●		■	Ø125	135	260	1000	550	Ø100	1900	6,2	5,2		5,6

\* Twee scharnieren.

\*\* Eén scharnier met flexibele zuigtip (MEFS 600-50ES).

\*\*\* Inclusief externe gasveer.

## Consoles

De plafond- en muurconsoles van FUMEX ME zijn ontworpen voor maximale stabiliteit in een stijlvol design. De speciale profielen van geëxtrudeerd geanodiseerd aluminium hebben een uniek concaaf ontwerp voor een perfecte werking en professionele installatie. Geen verbindingen ongeacht de lengte en grote flexibiliteit voor speciale aanpassingen. De consoles zijn verkrijgbaar in verschillende versies voor alle ME-uitvoeringen.

### Versies

**Standaard:** Geanodiseerd aluminium, gepoedercoate metalen delen (wit), kanaalaansluiting van polypropyleen.

**L (uitwendig gelakt):** Aluminium en metalen delen uitwendig gelakt (wit), kanaalaansluiting van polypropyleen.

**IL (inwendig/uitwendig gelakt voor hogere corrosieweerstand):** Aluminium en metalen delen inwendig en uitwendig gelakt (wit), kanaalaansluiting van polypropyleen. Maximale lengte: 1,25 m.

**ESD (ES):** Geanodiseerd aluminium, gepoedercoate metalen delen (wit), kanaalaansluiting van geleidend polypropyleen. Typegoedgekeurd volgens EN 61340-5-1.



**ATEX (EX):** Aluminium en metalen delen gelakt in geleidende speciale verf (zwart), kanaalaansluiting in geleidend polypropyleen. Aardingskabel voor goede aarding. Voldoet aan de ATEX-richtlijn 2014/34/EU categorie 2 voor gassen en stof.

## Plafondconsole MTI

De plafondconsole fungeert hier ook als luchtafvoerkanal, zodat u kostbare externe kanalen en een extra boorgat in het verlaagde plafond vermijdt. Eenvoudige, stabiele en stijlvolle installatie. De MTI kan op aanvraag geleverd worden in lengtes langer dan 2 meter.

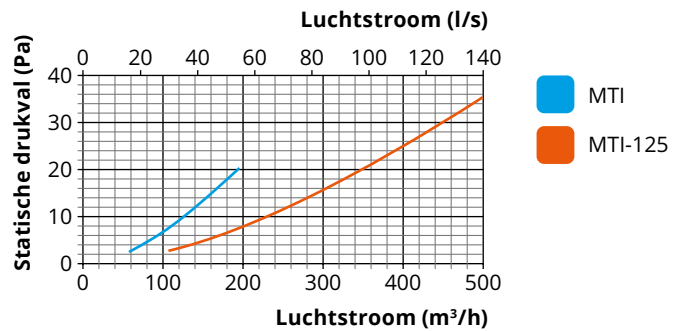
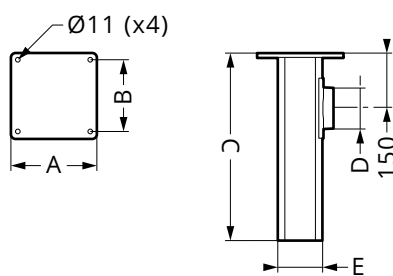

ME 50/75	Afmetingen (mm)					Gewicht (kg)				
	Artikel	A	B	C	D	E	STD	PP	ESD	ATEX
MTI 250	Ø200	Ø180	250	Ø98,5	Ø107	2,3		2,3	2,5	
MTI 500	Ø200	Ø180	500	Ø98,5	Ø107	3,0		3,0	3,2	
MTI 750	Ø200	Ø180	750	Ø98,5	Ø107	3,6		3,6	3,8	
MTI 1000	Ø200	Ø180	1000	Ø98,5	Ø107	4,2		4,2	4,4	
MTI 1250	Ø200	Ø180	1250	Ø98,5	Ø107	5,0		5,0	5,2	
MTI 1500	Ø200	Ø180	1500	Ø98,5	Ø107	5,6		5,6	5,8	
MTI 1750	Ø200	Ø180	1750	Ø98,5	Ø107	6,4		6,4	6,6	
MTI 2000	Ø200	Ø180	2000	Ø98,5	Ø107	7,0		7,0	7,2	

ME 100	Afmetingen (mm)					Gewicht (kg)				
	Artikel	A	B	C	D	E	STD	PP	ESD	ATEX
MTI 500-125	Ø250	Ø220	500	Ø125	Ø134	4,5				4,7
MTI 750-125	Ø250	Ø220	750	Ø125	Ø134	6,7				6,9
MTI 1000-125	Ø250	Ø220	1000	Ø125	Ø134	7,7				7,9
MTI 1250-125	Ø250	Ø220	1250	Ø125	Ø134	8,3				8,5
MTI 1500-125	Ø250	Ø220	1500	Ø125	Ø134	9,7				9,9
MTI 1750-125	Ø250	Ø220	1750	Ø125	Ø134	10,6				10,9
MTI 2000-125	Ø250	Ø220	2000	Ø125	Ø134	11,6				11,9

## Plafondconsole MTF

Plafondconsole voor montage door bijv. een balklaag. Kanaalaansluiting aan de bovenzijde. De montageplaat is verstelbaar over de gehele lengte van de aluminium buis, indien nodig kan het aluminium profiel tijdens de montage worden ingekort.

Artikel	Afmetingen (mm)				Gewicht (kg)			
	A	B	C	D	STD	PP	ESD	ATEX
<b>MTF 1000</b> (ME 50/75)	Ø200	Ø180	Ø98,5	Ø107	4,4		4,4	4,5
<b>MTF 1000-125</b> (ME 100)	Ø250	Ø220	Ø125	Ø134	6,4			6,5

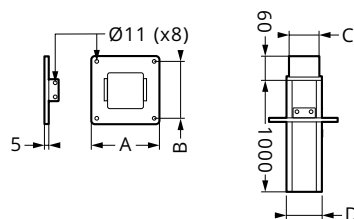

## Muurconsole MVK

Op speciale bestelling kan de muurconsole aangepast worden in zowel de horizontale als verticale lengte.

Artikel	Afmetingen (mm)				Gewicht (kg)			
	A	B	C	D	STD	PP	ESD	ATEX
<b>MVK</b> (ME 50/75)	Ø98,5	219	65	125	2,3		2,3	2,3
<b>MVK-125</b> (ME 100)	Ø125	232	60	150	2,6			2,7

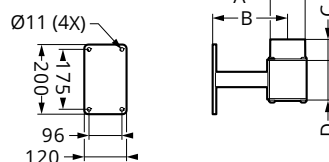

## Flexibele werkbladbevestiging MBF

Flexibele beugel voor bevestiging aan werkblad of plank. Compleet met twee schroefklemmen. Ook verkrijgbaar in ESD/ATEX uitvoering (MBFES).

Artikel	Gewicht (kg)			
	STD	PP	ESD	ATEX
<b>MBF</b>	0,8		0,8	0,8
<b>MBFES*</b>	0,8		0,8	

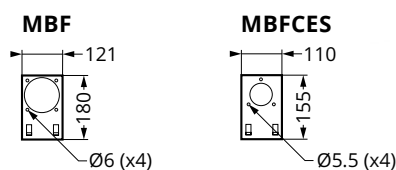

\* Past alleen op MEBC 700-50ES, zie tabel voor uitvoering op pagina 11.

# Kappen & zuigkoppen

## BOLVORMIG MONDSTUK MEK

Geschikt voor gassen met een hoog stijgvormogen en dekt de bron van de vervuiling geheel of gedeeltelijk af zonder het zicht te belemmeren.

Temp. bereik: -15 °C tot +80 °C.

Model	Materiaal	Kleur
STD:	PMMA (MEK 350/351) / PETG (MEK 500)	Transparant
PP:	PP	Transparant (MEK 350/351) Ondoorzichtig (MEK 500)
ESD/ATEX:	PP (MEK 350/351) / PE (MEK 500)	Zwart

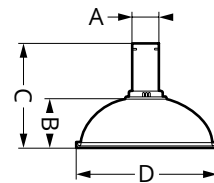

Artikel	Afmetingen (mm)				Gewicht (kg)			
	A	B	C	D	STD	PP	ESD	ATEX
MEK 350-50	Ø50	135	255	Ø350	0,5		0,6	
MEK 350-75	Ø75	120	255	Ø350	0,5	0,4	0,6	0,6
MEK 351-100	Ø100	110	295	Ø350	0,7	0,5		0,6
MEK 500-100	Ø100	180	360	Ø500	1,1	0,8		1,0

## BAKVORMIG MONDSTUK MESH

Geschikt voor plaatsing boven gassen met hoge stijgvormogen of met aansluiting op het werkkoppervlak als de verontreiniging geen of een lage stijgvormogen heeft. Hindert de werkzaamheden niet. Temp. bereik: -15 °C tot +80 °C.

Model	Materiaal	Kleur
STD:	PETG	Transparant

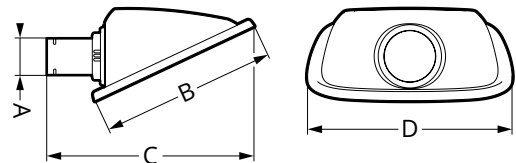

Artikel	Afmetingen (mm)				Gewicht (kg)			
	A	B	C	D	STD	PP	ESD	ATEX
MESH 350-50	Ø50	309	385	359	0,35			
MESH 350-75	Ø75	309	385	359	0,4			
MESH 500-100	Ø100	475	589	571	1,0			

## VLAK MONDSTUK MEPH

Ontworpen om het werkgebied te maximaliseren terwijl het object voor de gebruiker zichtbaar blijft. De platte kap zorgt voor het beste zuigeffect bij tafels en werkbladen. Temp. bereik: -15 °C tot +80 °C.

Model	Materiaal	Kleur
STD:	PETG	Transparant
PP:	PP	Ondoorzichtig
ESD/ATEX:	PE (dissipatief)	Zwart

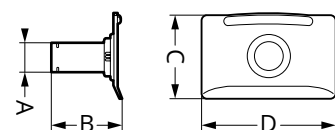

Artikel	Afmetingen (mm)				Gewicht (kg)			
	A	B	C	D	STD	PP	ESD	ATEX
MEPH 300-50	Ø50	150	195	300	0,3		0,3	
MEPH 300-75	Ø75	150	195	300	0,4	0,3	0,3	0,3
MEPH 375-100	Ø100	200	250	375	0,6	0,4		0,5

## METALEN KAP **MEM**

Voor gebruik in zwaardere omgevingen. Afvangen van hete gassen, stof en dergelijke. Temp. bereik: -15 °C tot +80 °C.

Model	Materiaal	Kleur
STD/PP:	Al	Wit
ESD/ATEX:	Al	Zwart

Artikel	Afmetingen (mm)				Gewicht (kg)			
	A	B	C	D	STD	PP	ESD	ATEX
MEM 250-50	Ø50	70	215	Ø250	0,3		0,3	
MEM 250-75	Ø75	70	215	Ø250	0,4	0,3	0,3	0,3
MEM 251-100	Ø100	90	260	Ø250	0,6			0,5

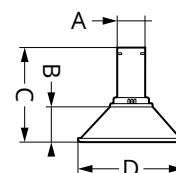

## ZUIGTIP **MES**

Voor zware omgevingen en om dicht bij de bron van vervuiling te komen zonder de werkzaamheden te verstoren. Temp. bereik: -15 °C tot +80 °C.

Model	Materiaal	Kleur
STD:	Al	Ingen
PP:	PP	Wit
ESD/ATEX:	PE (dissipatief)	Zwart

Artikel	Afmetingen (mm)		Gewicht (kg)			
	A	B	STD	PP	ESD	ATEX
MES 300-50	Ø50	225	0,1		0,1	
MES 300-75	Ø75	225	0,2	0,1	0,1	0,1
MES 300-100	Ø100	225	0,3			

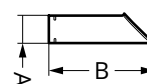

## FLEXIBELE ZUIGTIP **MEFS**

Ontworpen voor maximale bewegingsvrijheid en flexibiliteit zonder in te boeten aan efficiëntie. Temp. bereik: -15 °C tot +80 °C.

Model	Materiaal	Kleur
ESD:	ABS/PS (dissipatief)	Zwart

Artikel	Afmetingen (mm)		Gewicht (kg)			
	A	B	STD	PP	ESD	ATEX
MEFS 600-50ES	Ø50	600			0,4	
MEFS 600-75ES	Ø75	600			0,5	

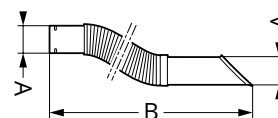

# Accessoires



## DRUKKNOP **ME S**

Drukknop voor het bedienen van de ventilator en/of klep. Inclusief bedrading.



## WERKLAMP **ME LS**

Werklamp (LED). Dimbaar met verstelbare positionering. Ingebouwde drukkноп met LED-indicatie voor bediening van ventilator en/of klep. Inclusief bedrading. Voeding via aparte transformator of regelaar.

### Technische gegevens - LED (24 V)

Vermogen:.....5 W  
 Lichtstroom:.....500 lm\*  
 Efficiëntie:.....110 lm/W  
 Kleurtemperatuur:.....4000 K

\* Dimbaar 100 - >10%



## NETVOEDING **ST 24**

Netvoeding voor LED.

### Technische gegevens - ST 24

Primaire spanning:.....100-240 VAC  
 Secundaire spanning:.....24 VDC  
 Frequentie:.....50/60 Hz  
 Uitgangsstroom: .....340 mA  
 Vermogen:.....8,16 W

## Voeding en regeling

Voor ME S/LS is een aparte voeding en regeling vereist. Het kan zowel gevoed als geregeld worden via Fumex controllers **S200/24 / S400 / S600**.

Als alleen ledverlichting wordt gebruikt, kan deze ook worden gevoed via de netvoeding **ST 24**.

Praat met uw dealer of rechtstreeks met Fumex en vind uw optimale oplossing.

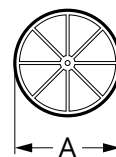

## BESCHERMROOSTER **MESG**

Beschermrooster van roestvrij staal (EN 1.4436, AISI/UNS 316) dat voorkomt dat voorwerpen in het kanaalsysteem worden gezogen. Wordt gemonteerd in het scharnier. Temp. bereik: -15°C tot +80°C.

Artikel	Afmetingen (mm)			Uitvoering			
	A	STD	PP	ESD	ATEX		
MESG-50	Ø90	●	●	●	●		
MESG-75	Ø113.5	●	●	●	●		
MESG-100	Ø163	●	●	●	●		

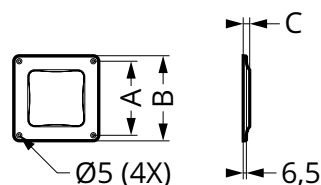

## PLAFONDPLAAT **MCT**

Polypropyleen plafondplaat voor stijlvolle installatie, wordt gebruikt in combinatie met MTI plafondconsole voor stabilisatie en om een doorgang in verlaagde plafonds af te dekken.

Artikel	Afmetingen (mm)			Uitvoering			
	A	B	C	STD	PP	ESD	ATEX
MCT	Ø148	Ø170	13	●	●	●	●
MCT-125	Ø188	Ø212	15	●	●	●	●

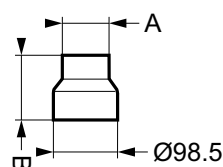

## REDUCTIEMOF **MRM\***

Polypropyleen reductiemof, passend standaard opzetstuk Ø98,5 mm, voor verkleining tot Ø50/75 mm.

\* Past alleen op ME 50/75.

Artikel	Afmetingen (mm)		Uitvoering			
	A	B	STD	PP	ESD	ATEX
MRM 100-50	Ø50	90	●	●	●	●
MRM 100-75	Ø75	60	●	●	●	●

# Hulp bij projectering

## Reikwijdte

Op de aanbevolen montagehoogte.

ME 50/75	1000	1300	1500	2000
Werkradius (mm)	800	1050	1200	1650

ME 100	1150	1350	1650	1900	2100	2650
Werkradius (mm)	1000	1150	1450	1700	1900	2450

Uitvoering			Aanbevolen montagehoogte (mm)	Aanbevolen zijplaatsing (mm)
Ø50	Ø75	Ø100		
MET 1000	MET 1000		1900	350
		MET 1150	1900	450
MET 1300	MET 1300	MET 1350	2100	550
MET 1500	MET 1500	MET 1650	2200	650
	MET 2000	MET 1900	2400	750
		MET 2100	2400	800
		MET 2650	2400	1000

## Montagehoogte\* & zijplaatsing

Om het afzuigbereik te optimaliseren, worden de volgende montagehoogten en plaatsing aan de zijkant aanbevolen in relatie tot de werkplek.

\* Gebaseerd op een werkhoogte van 900 mm.

## Temperatuurgrenzen

Bedrijfstemperatuur: .....	5 °C tot 80 °C	5 °C tot 60 °C
Omgevingstemperatuur: .....	10 °C tot 40 °C	10 °C tot 40 °C
Transport- & opslagtemperatuur: .....	-25 °C tot 80 °C	-25 °C tot 60 °C

## STD/PP/ESD

## EX (ATEX)

## Ontwerptool en CAD-tekeningen

U vindt ondersteuning bij het ontwerpen van uw installatie op [www.fumex.com](http://www.fumex.com). Daar vindt u onze configurator voor de reikwijdte (Ontwerptool) en CAD-tekeningen die u kunt downloaden.

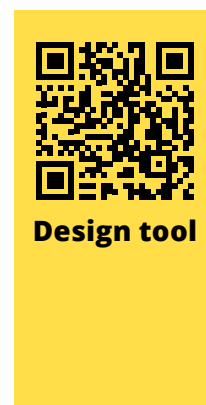
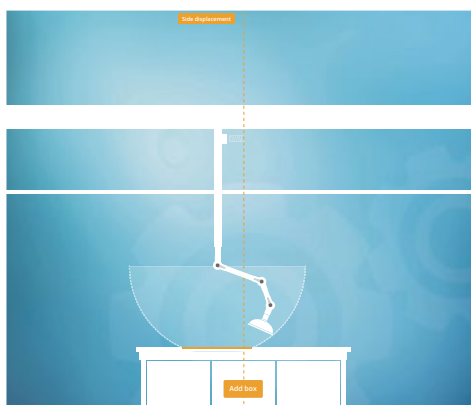

AFZUIGARM • UITLAATGASAFZUIGING • VENTILATOREN • FILTER • AFVOER • REGELTECHNIEK

# FUMEX

G:a Burträskvägen 48, 931 92 Skellefteå, Zweden • Telefoon: +46 910-361 80 • Fax: +46 910-130 22 • E-mail: [info@fumex.se](mailto:info@fumex.se)

[www.fumex.com](http://www.fumex.com)